

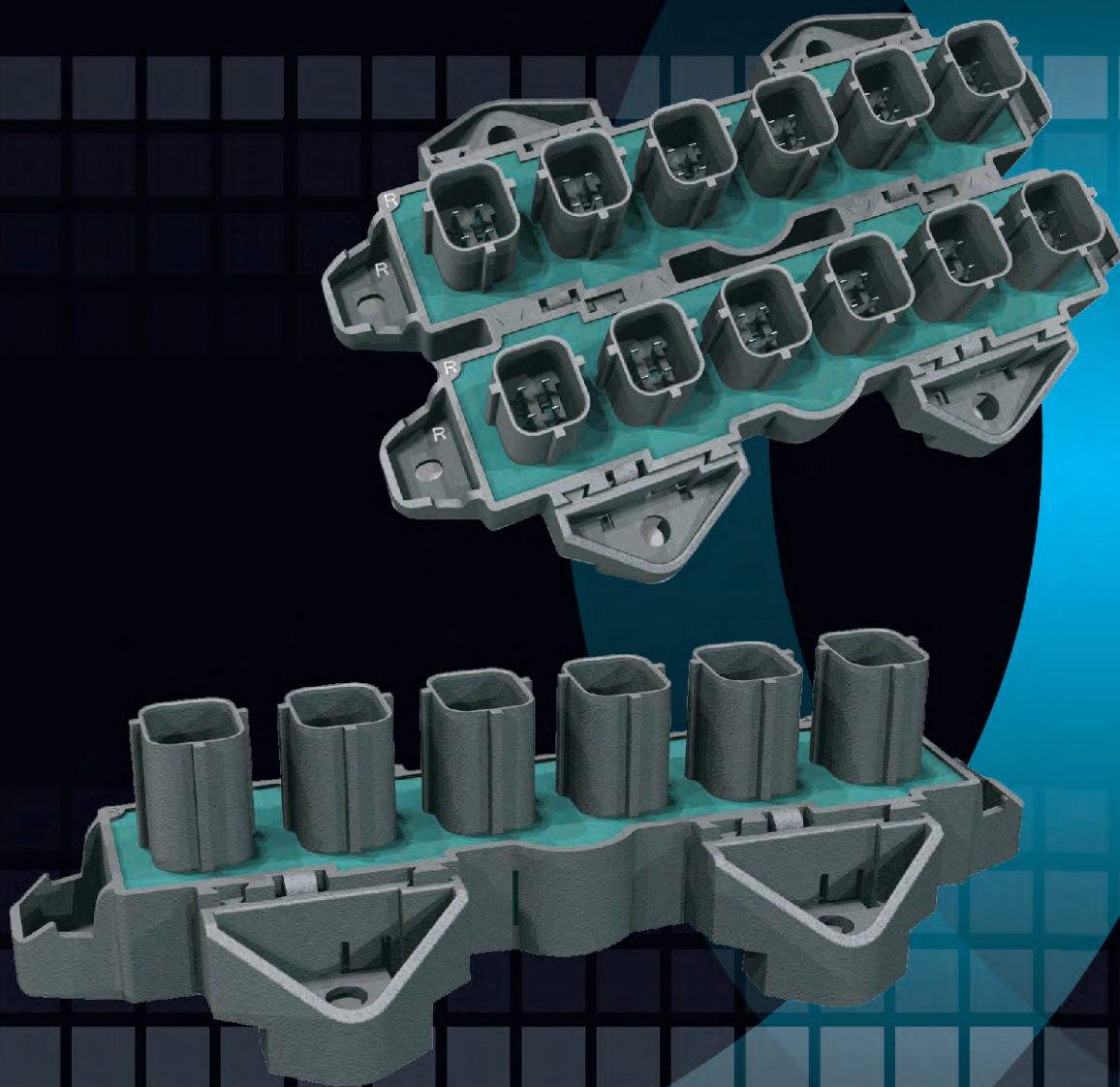

# MULTILINK



## CARATTERISTICHE

Il Multilink è un prodotto nato per migliorare il "Controller Area Network" dei veicoli e semplificarne la realizzazione.

Grazie a questo prodotto innovativo, è possibile connettere alla rete CAN-BUS in modo semplice e veloce tutti i sensori e gli attuatori evitando le classiche saldature che spesso generano problemi.

Le dimensioni contenute, l'elevato grado di tenuta e l'elevata robustezza del dispositivo ne permettono l'applicazione in esterno della cabina oppure direttamente nel vano motore.

La facilità di applicazione del prodotto è garantita da ben tre tipi diversi di fissaggio, inoltre il corpo del Multilink è dotato di speciali ganci che lo rendono modulare per poter aumentare, in caso di necessità, il numero di connessioni.

L'adozione di questo dispositivo nel Network della macchina, oltre ad aumentarne l'affidabilità eliminando le saldature, lo rende più compatto grazie alla concentrazione delle varie connessioni in un unico componente e rendono l'intero sistema flessibile, dando al costruttore la possibilità di aggiungere altri componenti in modo estremamente semplice e veloce.

## FEATURES

*Multilink has been designed to improve vehicles' "Controller Area Network" and make its production easier.*

*Thanks to this innovative product, it is possible to obtain a fast and easy connection of all sensors and actuators to the CAN-BUS network, avoiding traditional welding, which often causes problems. The small size, together with a high protection degree and solidity, allows outside cabin application or assembly directly inside engine compartment.*

*The easy application is guaranteed by three different types of fixing; moreover, the housing is provided with special brackets so that it is possible to add other connection modules if necessary.*

*The presence of this device within vehicle's Network, besides improving its reliability, makes it more compact thanks to the concentration of all connections into one unique component and makes the whole system flexible, giving the manufacturer the opportunity of adding other components with an easy and quick operation.*

20.0108.0000

## DIMENSIONI - DIMENSIONS

CON CONNETTORE  
WITH CONNECTOR

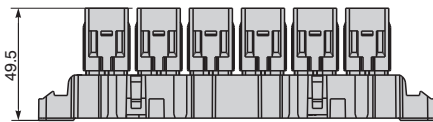

CON CAPPuccio DI PROTEZIONE  
WITH PROTECTION CAP

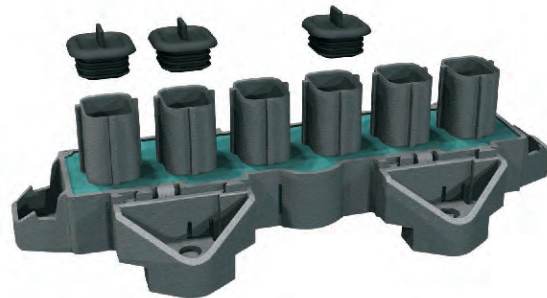
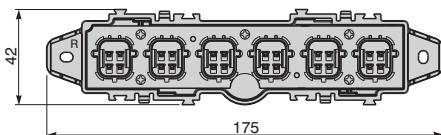
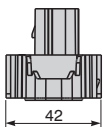
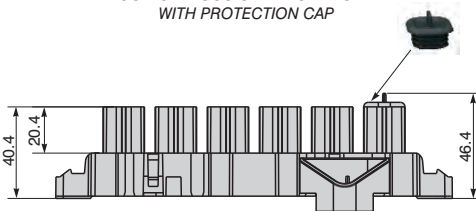

TIPI DI FORATURE  
FIXING HOLES

FORATURA DI APPLICAZIONE CON STAFFA  
FIXING HOLE WITH BRACKET

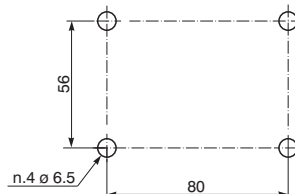

FORATURA DI APPLICAZIONE CON VITI M4  
FIXING HOLE WITH M4 SCREWS

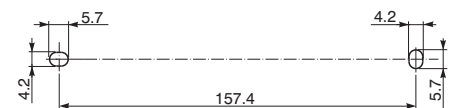



# MULTILINK

## SPECIFICHE TECNICHE:

Materiale corpo: PA66 30%FV

Tensione di alimentazione: 24 V max

Grado di protezione: IP66

Temperatura di funzionamento: - 40° ÷ +120° C

## TECHNICAL SPECIFICATIONS:

Housing material : PA66 30%GF

Power supply voltage: 24 V max

Sealing: IP66

Operating temperature: - 40° ÷ +120° C



**OPTIONAL KIT** CONTROPARTE  
COUNTERPART **OPTIONAL KIT**  
**27.0938.0000**

**CAPPUCCIO** DI PROTEZIONE  
RUBBER PROTECTION **CAP**  
**20.0108.0006**

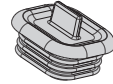

SCHEMA ELETTRICO  
WIRING DIAGRAM

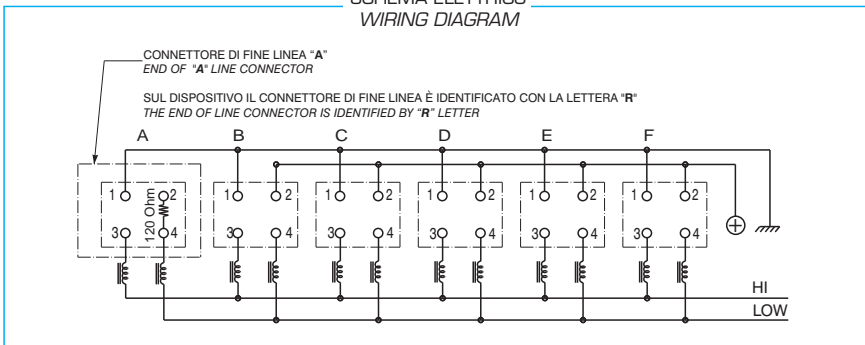

POSSIBILITÀ DI FISSARE IL DISPOSITIVO  
TRAMITE FASCETTE A STRAPPO  
POSSIBILITY TO FIX THE DEVICE  
THROUGH TIES

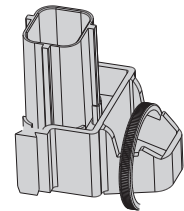

## COLLEGAMENTI ELETTRICI CONNETTORE DI FINE LINEA "A" END OF "A" LINE CONNECTOR CIRCUIT

### COLLEGAMENTO 1 - CONNECTION 1

SENZA TERMINAZIONI FUNZIONE HI - LOW  
WITHOUT END OF LINE CONNECTORS  
HI - LOW FUNCTION

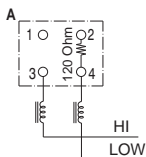

COLLEGARE IL PIN3 ALLA FUNZIONE HI,  
IL PIN4 ALLA FUNZIONE LOW  
CONNECT PIN3 TO HI FUNCTION,  
PIN4 TO LOW FUNCTION

### COLLEGAMENTO 2 - CONNECTION 2

TERMINAZIONE DI FINE LINEA  
END OF LINE CONNECTOR

PONTE DA EFFETTUARE  
SULLA CONTROPARTE  
BRIDGE ON COUNTERPART

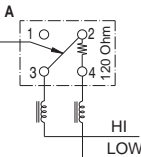

PER LA TERMINAZIONE DI LINEA PONTICELLARE  
IL PIN2 CON IL PIN3 DELLA CONTROPARTE  
FOR THE END OF LINE CONNECTION JUMP PIN2  
TO PIN3 OF THE COUNTERPART

### DETTAGLIO CONTROPARTE COUNTERPART DETAIL

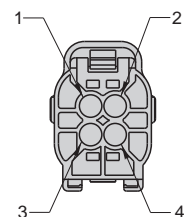



Headquarters:

Via Tito Speri, 10

25024 Leno (Brescia) ITALY

Phone +39 030 90451

Fax +39 030 9045330

[info@cobospa.it](mailto:info@cobospa.it)

[www.cobospa.it](http://www.cobospa.it)